



ヴィラフォート 2ルームパピーサークル 取扱説明書

品名:犬用サークル

室内用

この説明書は大切に保管してください。

安全にご使用いただくために必ずお読みください。

注意

- 本品は犬用です。犬以外には使用しないでください。
- 本品は室内用です。屋外では使用しないでください。
- 人やペットが破片等を誤飲しないように注意してください。万一、誤飲した場合は各医師に相談してください。
- 幼児・子供には絶対に使用させないでください。
- 空袋は幼児・子供・ペットがおもちゃにしないように注意してください。
- 組立て時には幼児・子供・ペットを近づけないでください。また家具・家財等にキズがつかないように注意してください。
- 飼い主の目の届く範囲で使用してください。
- 使用前に破損箇所がないかを必ず確認してください。
- 屋根面からの犬の出し入れはしないでください。
- 本品に犬鎖等でペットをケイ留しないでください。
- 犬がかまないように注意してください。
- 破損の原因となりますので、かみぐせのある犬には使用しないでください。
- 犬が本品を押し倒すような行動をとった場合は、直ちに使用を中止してください。
- 屋根面の開閉や脱着の際には、サークルの中から犬を出して行ってください。
- 屋根面の上に物を置かないでください。
- 破損や事故の原因となりますので、開閉時には十分注意してください。
- 本品の中に犬やトイレ等を入れたまま移動させないでください。
- 床面の材質等によっては、スベリ止めが色移りしたり、キズ・跡等が残る場合がありますので注意してください。
- カビ・サビ等の原因となりますので尿や水等でぬれないよう注意してください。
- 倒れやすい物や破損しやすい物のそばで使用しないでください。
- 火気や水気のそばでの使用や保管はしないでください。
- 幼児・子供・認知症の方・ペットのふれない所に保管してください。

セット部品内容 ※開封時に全ての部品があるか、必ずご確認ください。

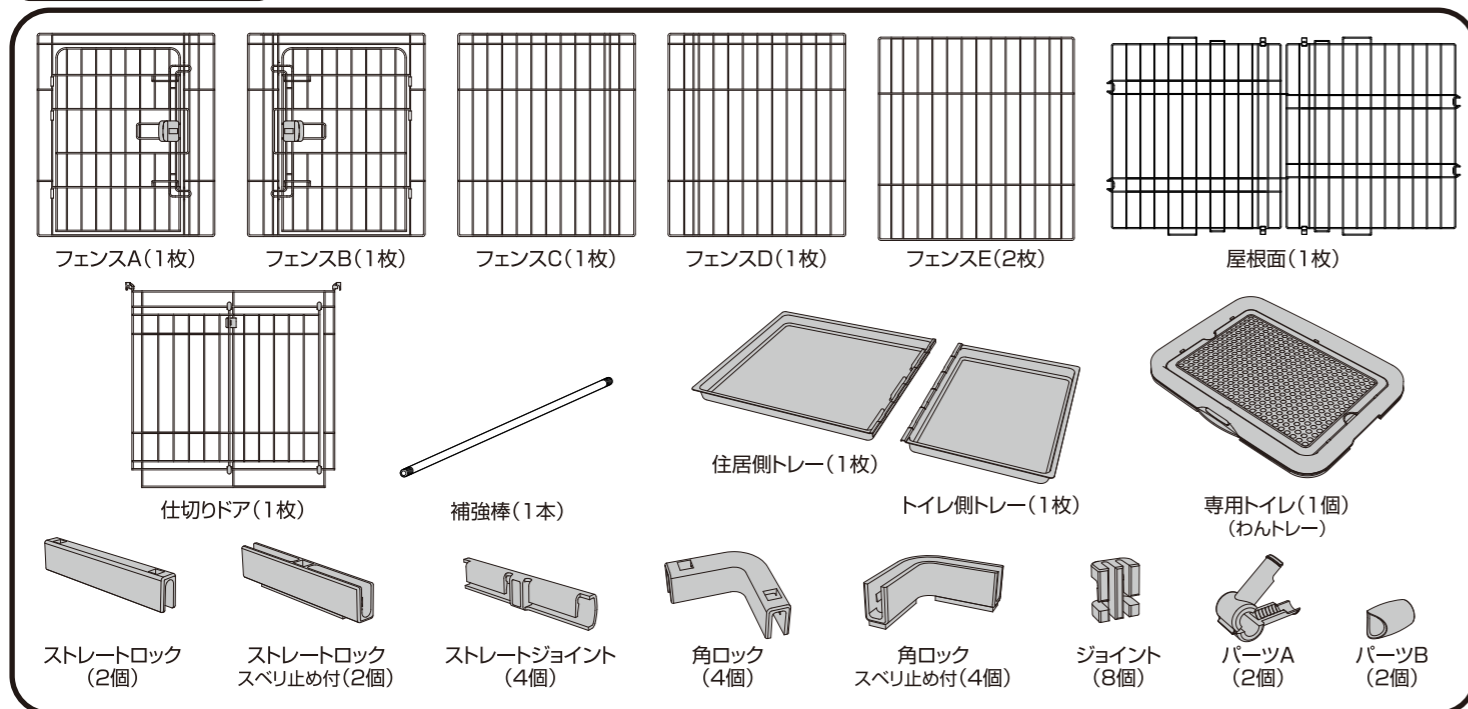

お手入れ・保管方法

- いつも清潔に保ってください。フェンスが汚れた場合は乾いた布等でふき取り、トレイは水を含ませた布等でふき取ってください。
- 熱湯・漂白剤・ベンジン・シンナー・アルコール等は使用しないでください。
- 直射日光・高温多湿の場所をさけて保管してください。

組立てサイズ

外 寸：幅101.0×高さ56.0×奥行55.5(cm)
 内 寸：幅98.5×高さ55.0×奥行54.5(cm)
 住居スペース：幅57.0×奥行52.0(cm)

トイレスペース：幅37.5×奥行52.0(cm)
 扉開口サイズ：幅35.0×高さ47.5(cm)
 製品重量：9.0kg

案 内

- ★愛犬の性格・性質等をご理解のうえ、お選びください。
- ★商品の仕様は予告なく変更する場合があります。
- ★廃棄する場合は、各自自治体の指示に従ってください。
- ★品質管理には万全を期しておりますが、お気づきの点がありましたらお客様相談室までお問合せください。

材 質

フェンス：鉄
 トレイ：ABS樹脂
 プラスチックパーツ：ABS樹脂
 ポリプロピレン



販売者 株式会社 ペティオ

プロショップ事業部

東京本社 〒105-0014 東京都港区芝1-10-11 コスモ金杉ビル4F
 お客様相談室 受付時間：祝日を除く月～金曜日
 0120-133-077 AM9:00～12:00/PM1:00～5:00
<http://www.addmate.com>

原産国：マレーシア
 (MADE IN MALAYSIA)

T02

完成図

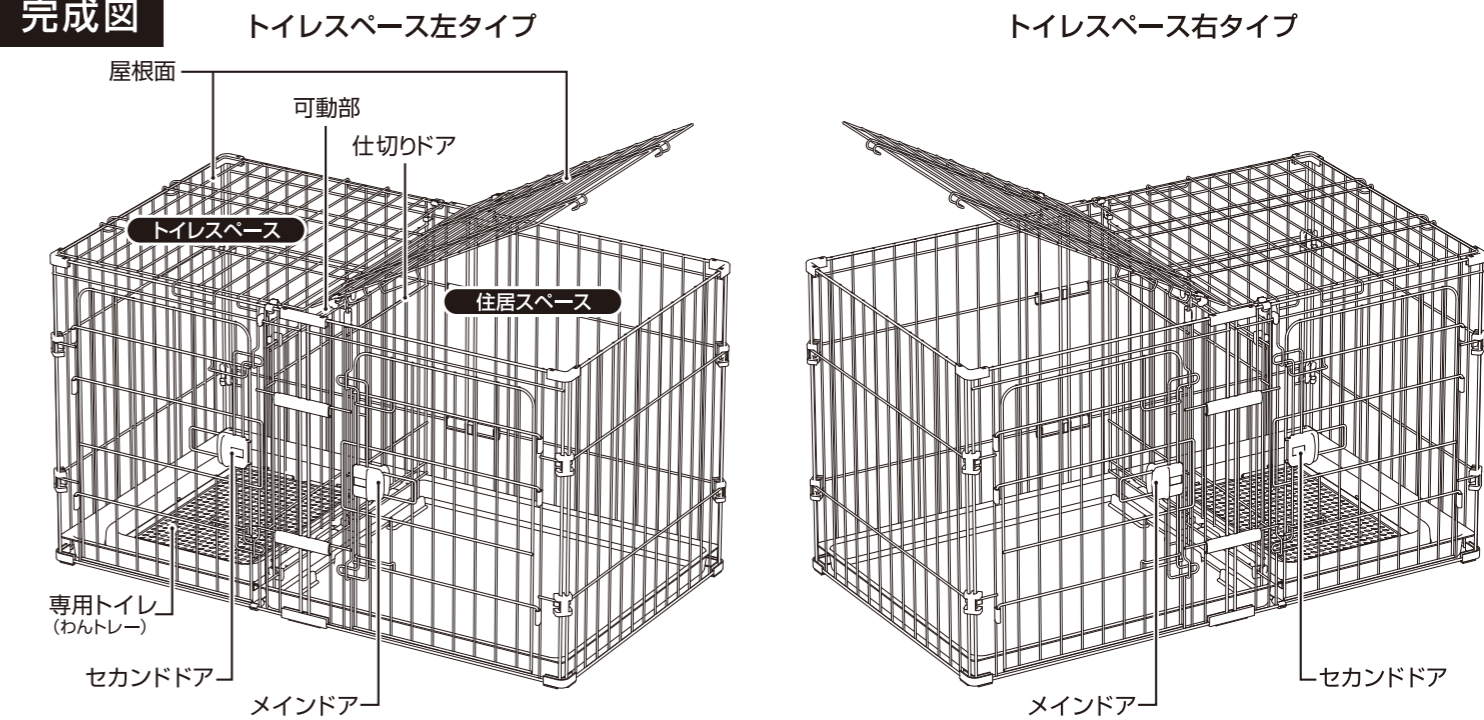

トイレのしつけ方



仕切りドア 可動部のロック方法

※ツメや指に注意してください。

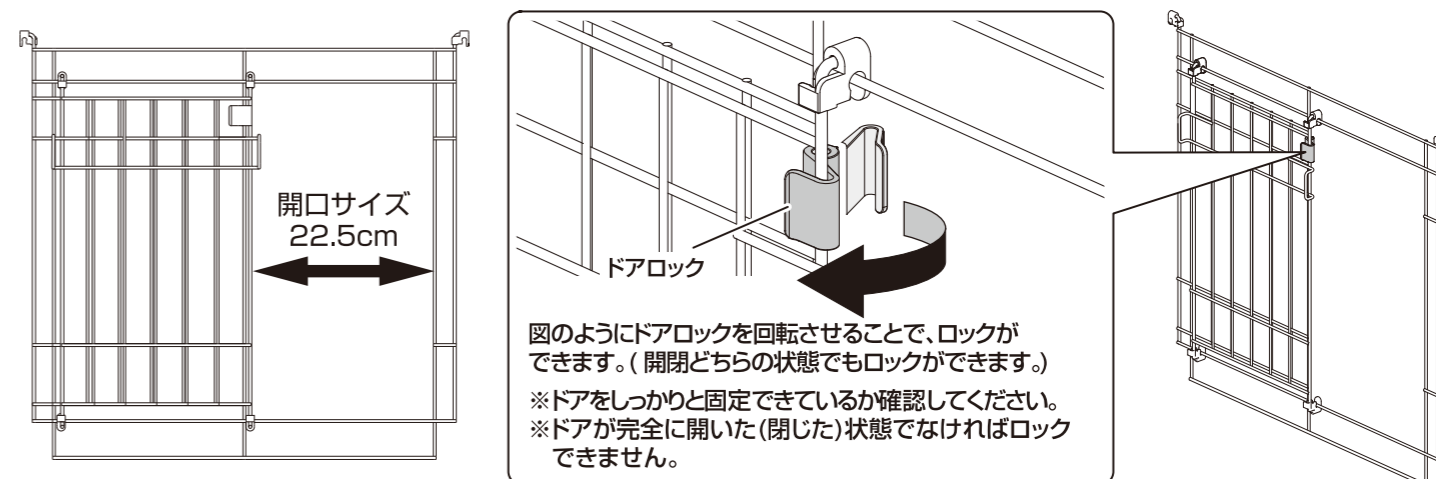

フェンスの組立て注意

■フェンスの向きについて

※フェンスには向きがあるので注意してください。

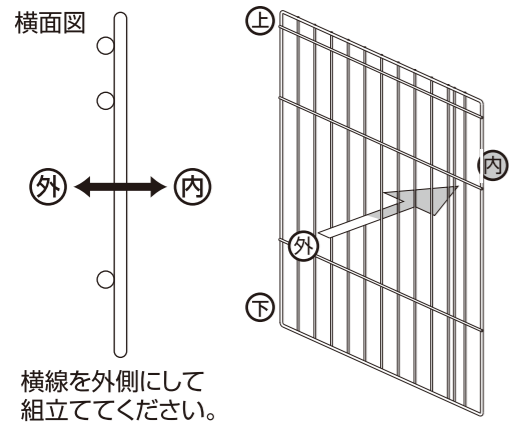

■フェンスの位置について

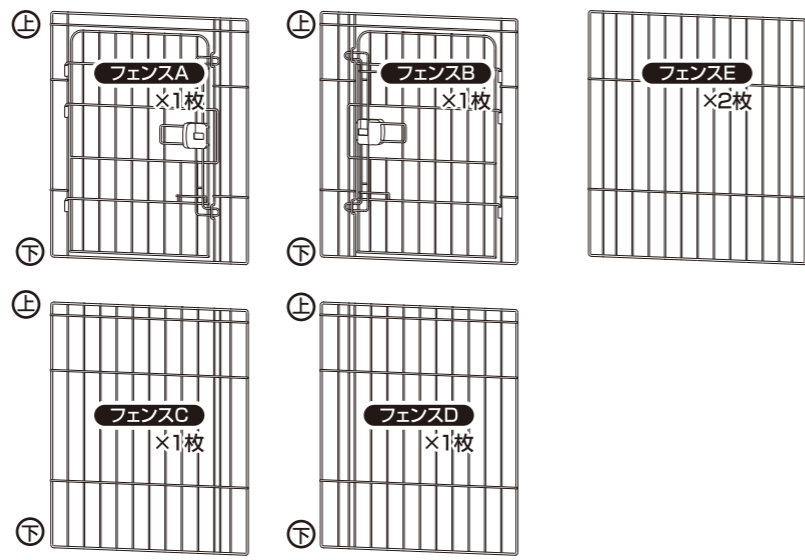

フェンスの組立て方法

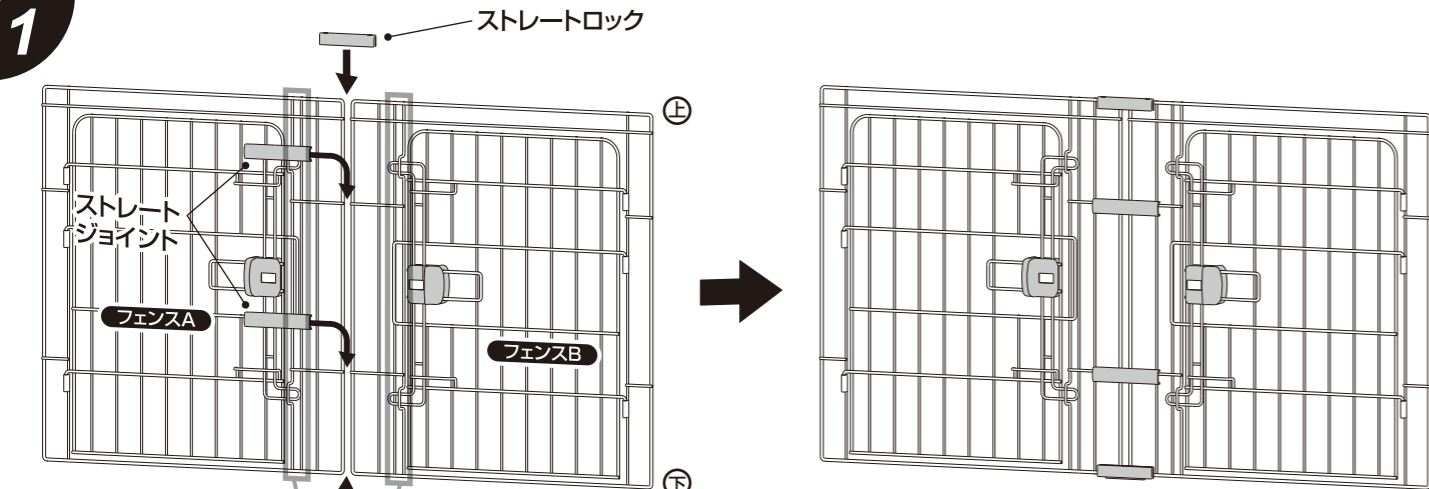

①フェンスAとフェンスBを並べ
ストレートロック、ストレートロック スベリ止め付
ストレートジョイント(2ヶ所)を取付けてください。
※スベリ止め付は下側に取付けてください。

縦線の幅が狭くなっている所が
向き合うようにセットし取付けてください。

check!

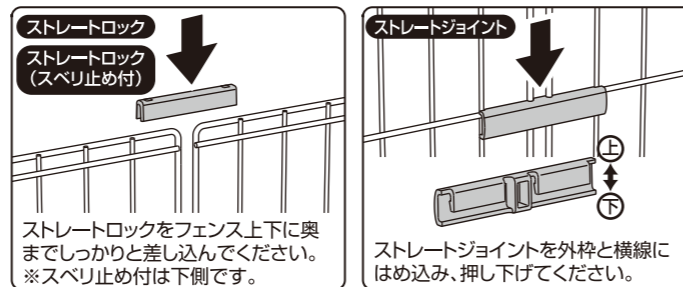

②同じように
フェンスCとフェンスDを並べ
ストレートロック、ストレートロック スベリ止め付
ストレートジョイント(2ヶ所)を取付けてください。
※スベリ止め付は下側に取付けてください。



2

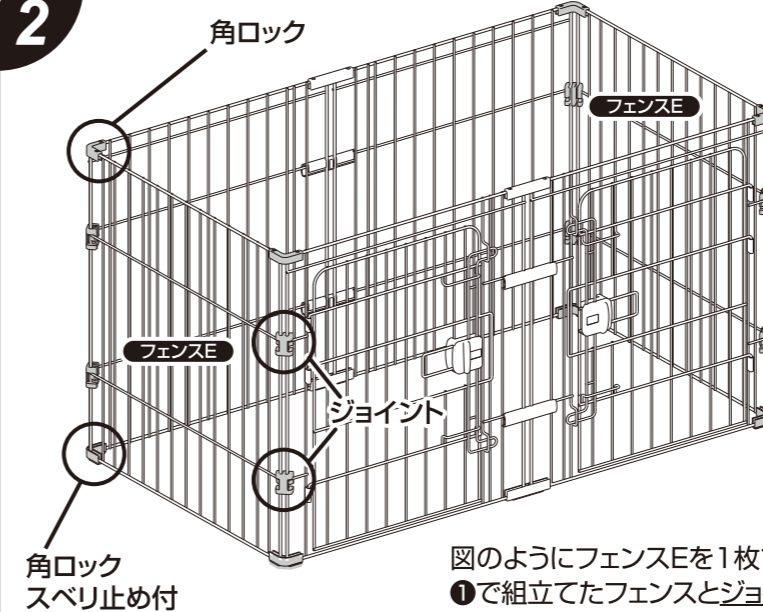

図のようにフェンスEを1枚ずつセットし
①で組立てたフェンスとジョイント(8ヶ所)
角ロック(4ヶ所)、角ロック スベリ止め付(4ヶ所)
を取付けて固定してください。
※スベリ止め付パーツは下側に取付けてください。

check!

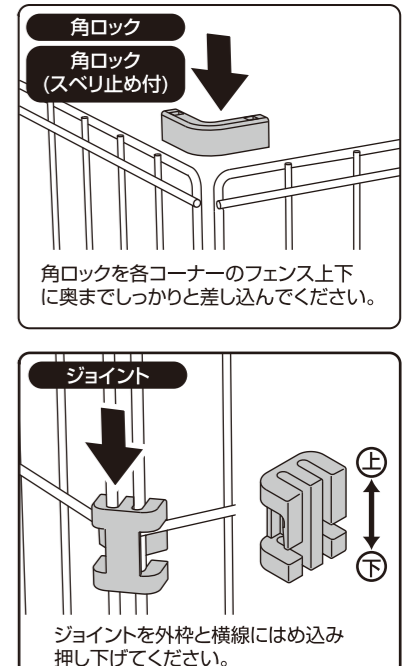

お客様のお好みにトイレの位置(左・右)をお決めください。※組立てが異なるので注意してください。

3

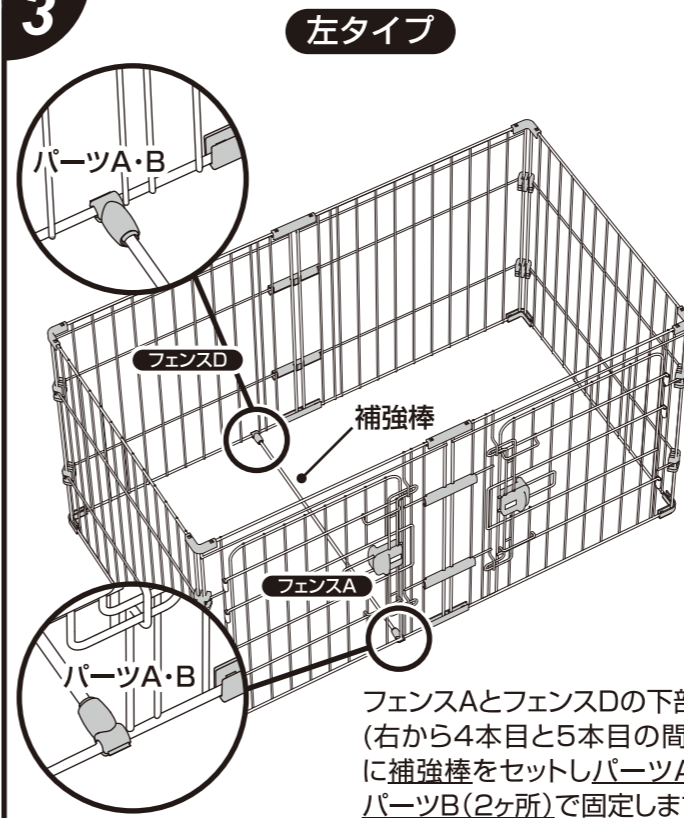

フェンスAとフェンスDの下部
(右から4本目と5本目の間)
に補強棒をセットしパーツA
パーツB(2ヶ所)で固定します。

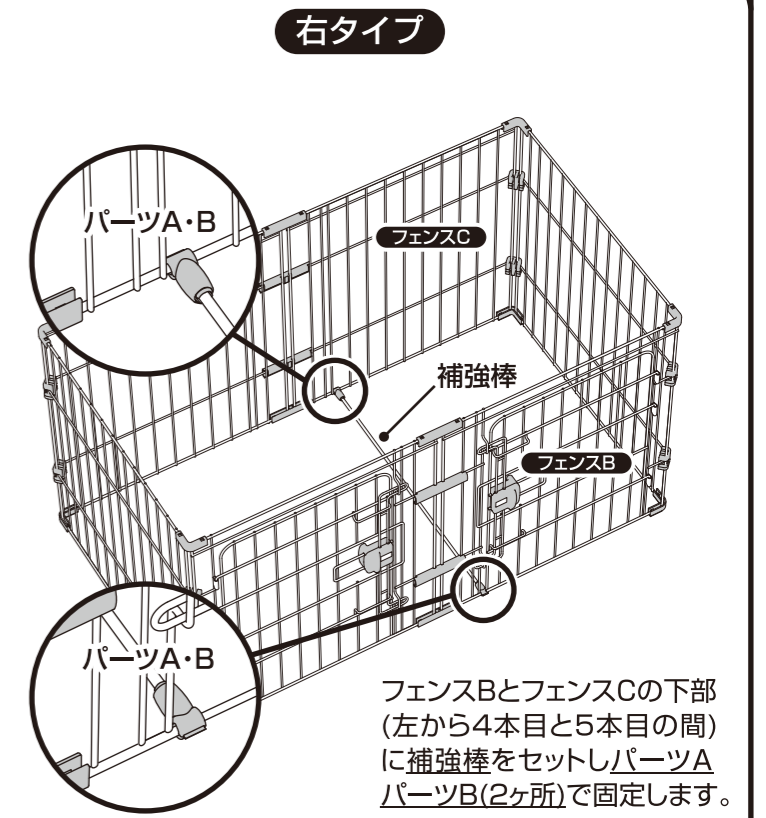

フェンスBとフェンスCの下部
(左から4本目と5本目の間)
に補強棒をセットしパーツA
パーツB(2ヶ所)で固定します。

check!

パーツの取付け方法

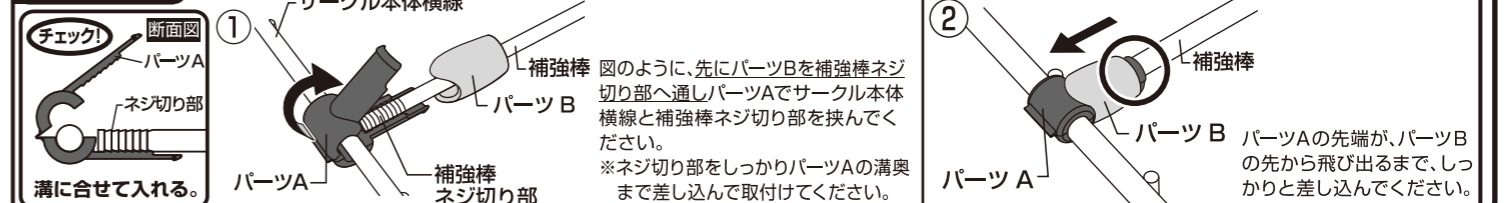

4

check!

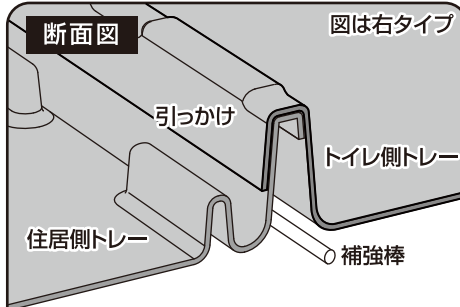

トイレ側トレーを左に住居側トレーを右に
セットしてください。

※③補強棒の取付け位置が間違っていると
トレーが破損する恐れがありますので注意
してください。

左タイプ

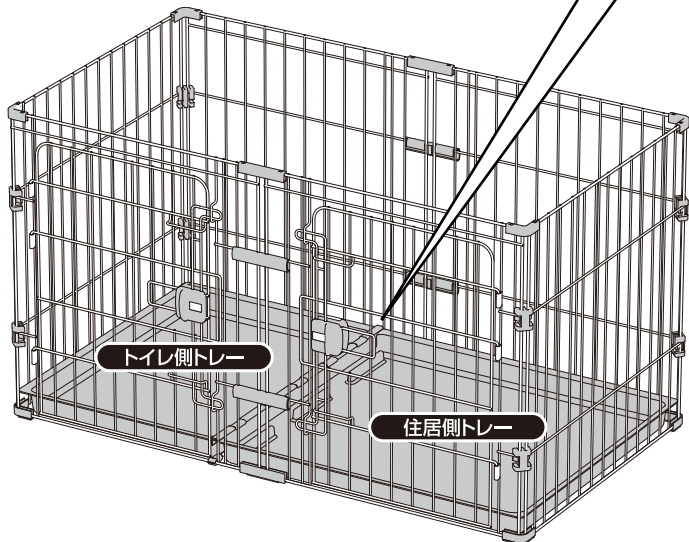

トイレ側トレーを右に住居側トレーを左に
セットしてください。

※③補強棒の取付け位置が間違っていると
トレーが破損する恐れがありますので注意
してください。

右タイプ

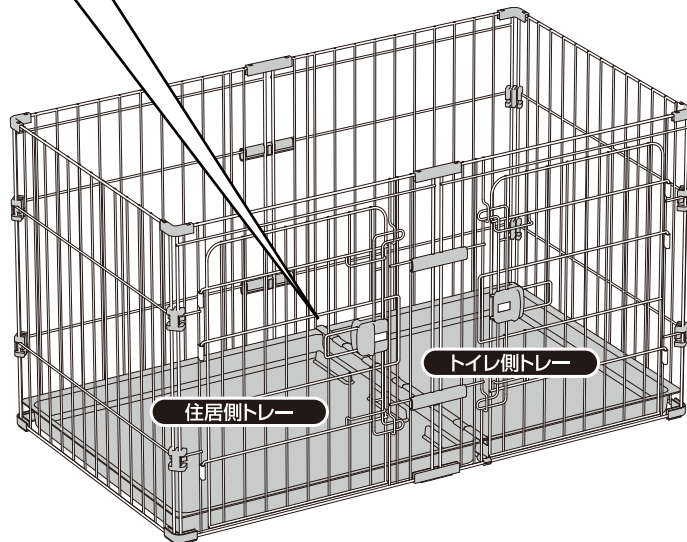

トイレ側トレーに住居側トレーの上に重ね
ます。トイレ側トレーの引っかけをしっかりと
住居側トレーに差し込んでください。

5

仕切りドアをサークルに取付けてください。

※仕切りドアの取手は住居側トレーに向くように
取付けてください。

※2ページの仕切りドア 可動部のロック方法
もお読みください。

縦線の幅が狭くなっている所に
取付けてください。

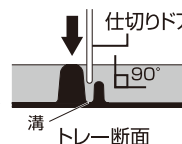
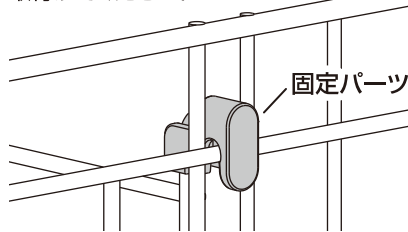

※仕切りドアが溝に入る
ように入れてください。
※仕切りドアがトレーに
垂直に入るように
してください。

左タイプ

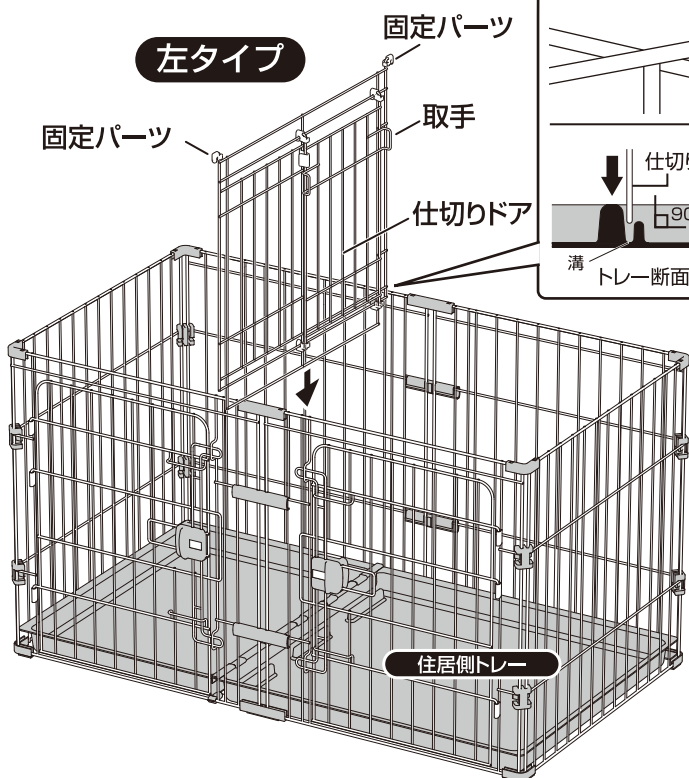

右タイプ

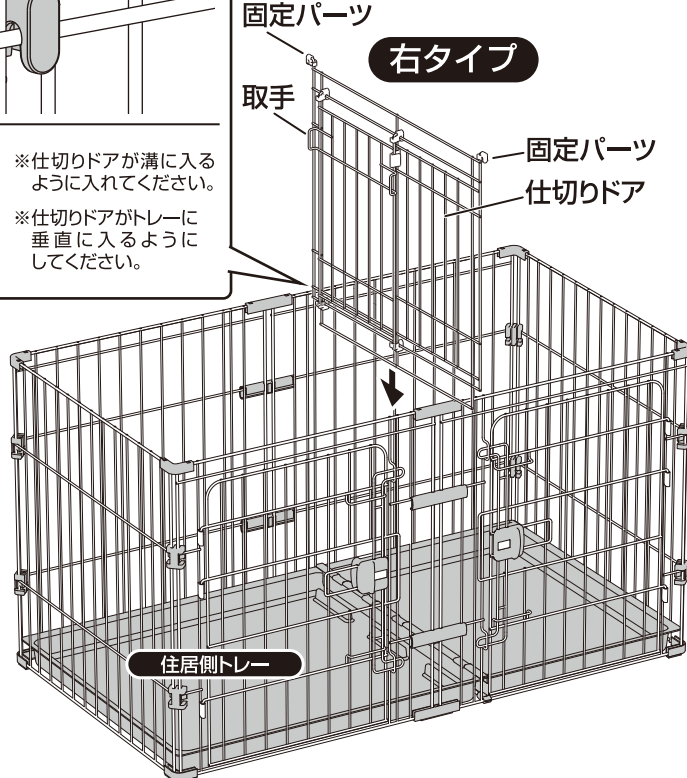

6

check!

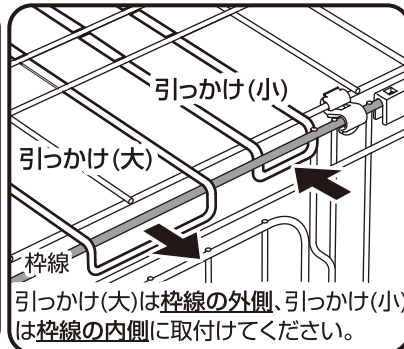
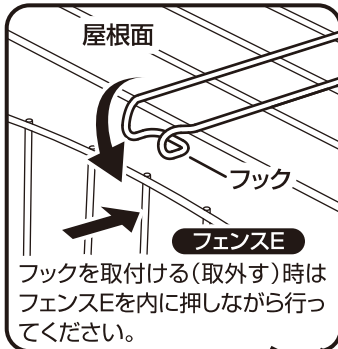

屋根面のロック方法

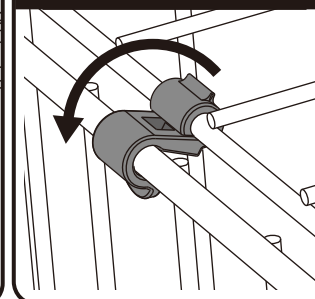

図のように、ロックパーツを回転させることで、ロックができます。(4ヶ所)

※全てのロックパーツが完全にロックされていることを確認してください。

※衝撃等でロックが外れる場合がありますので、外れた場合は留め直してください。

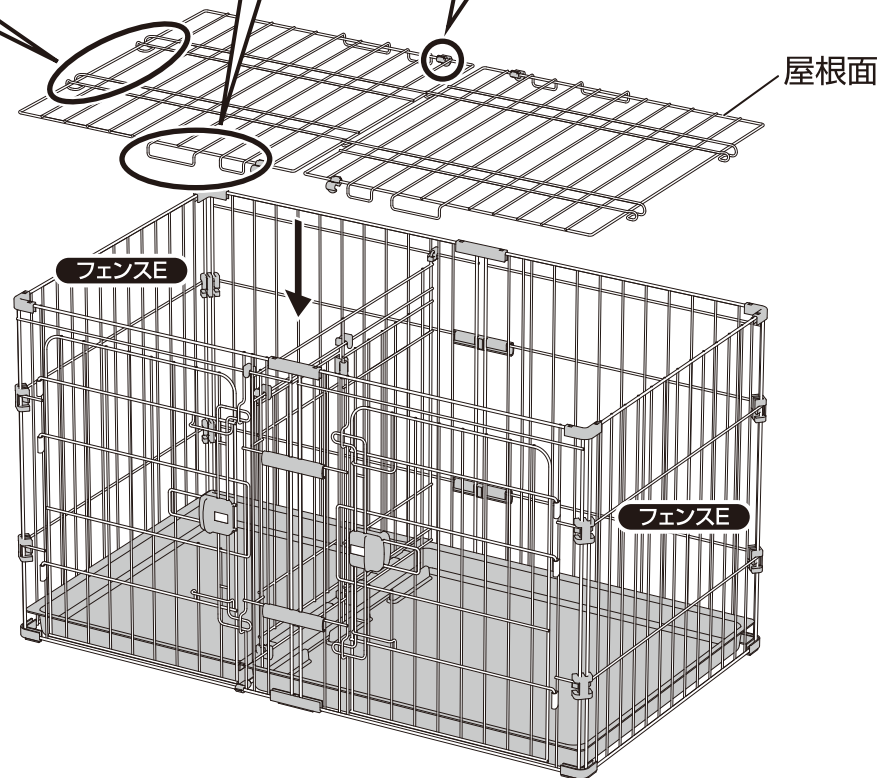

屋根面は取外しても使用できます。※愛犬が少しでも飛び出すしぐさがみられましたら、屋根面を取付けてください。

7

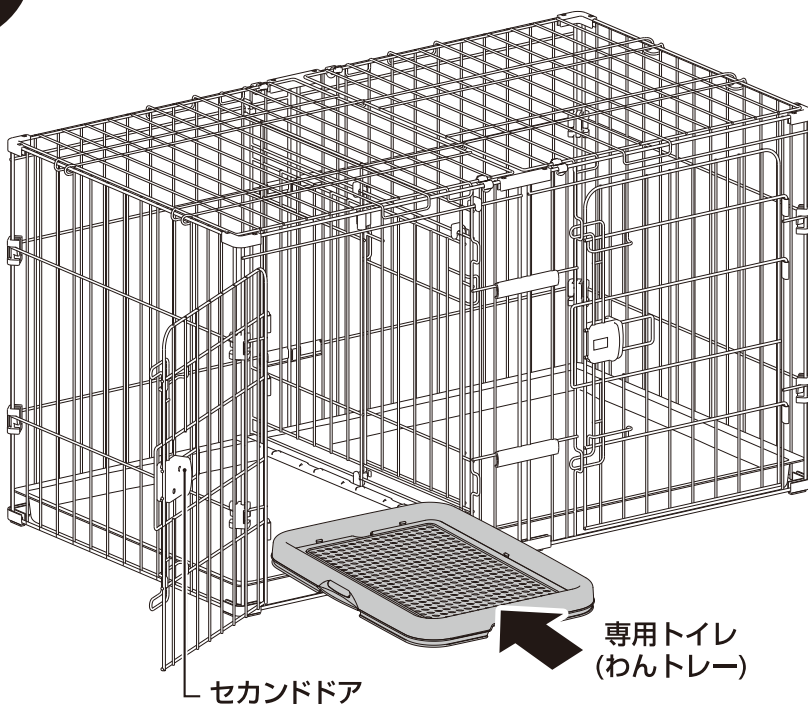

セカンドドアを開き、付属の専用トイレを入れてください。
※指を挟まないように注意してください。

付属トイレ以外のレギュラーサイズも使用できます。
トイレスペース：幅37.5×奥行52.0(cm)