

ヴィラフォートキャットサークル 専用拡張フェンス 取扱説明書

安全にご使用いただくために必ずお読みください。

室内用

この説明書は大切に
保管してください。

注意

組立ては
3段タイプまで!

注意

- 本品は猫用です。猫以外には使用しないでください。
- 本品はアドメイト『ヴィラフォートキャットサークル』専用です。他のサークル・ケージには使用できません。
- 本品は室内用です。屋外では使用しないでください。
- 人やペットが破片等を誤飲しないように注意してください。万一、誤飲した場合は各医師に相談してください。
- 幼児・子供には絶対に使用させないでください。
- 空袋は幼児・子供・ペットがおもちゃにしないように注意してください。
- 本品の中に人が入ったり、上に乗ったりしないでください。
- 組立て時には幼児・子供・ペットを近づけないでください。また家具・家財等にキズがつかないように注意してください。
- 破損や事故の原因となりますので、3段タイプまでの使用としてください。
- 破損や事故の原因となりますので、不当な改造や修理はしないでください。
- 飼い主の目の届く範囲で使用してください。
- 使用前に破損箇所がないかを必ず確認してください。
- 破損や事故の原因となりますので、開閉時には十分注意してください。
- 猫が嫌がる場合は、無理に使用しないでください。
- カビ・サビ等の原因となりますので尿や水等でぬれないよう注意してください。
- 倒れやすい物や破損しやすい物のそばで使用しないでください。
- 火気や水気のそばでの使用や保管はしないでください。
- 幼児・子供・ペットのふれない所に保管してください。

セット部品内容

※開封時に全ての部品があるか、必ずご確認ください。



拡張フェンス (1枚)

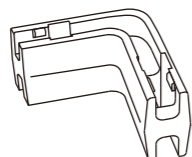

コーナージョイント(4個)

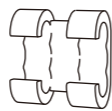

H型ジョイント(4個)

組立てサイズ

約 幅66.0×高さ53.0×奥行55.0(cm)

材質

鉄

お手入れ・保管方法

- いつも清潔に保ってください。
汚れた場合は乾いた布等でふき取ってください。
- ベンジン・シンナー・アルコール等は使用しないでください。
- 直射日光・高温多湿の場所をさけて保管してください。

案内

- ★愛猫の性格・性質等をご理解のうえ、お選びください。
- ★商品の仕様は予告なく変更する場合があります。
- ★廃棄する場合は、各自治体の指示に従ってください。
- ★品質管理には万全を期しておりますが、お気づきの点がありましたらお客様相談室までお問合せください。

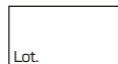

Lot

販売者 株式会社 ペティオ

プロショップ事業部

東京本社 〒105-0014 東京都港区芝1-10-11 コスモ金杉橋ビル4F

お客様相談室 受付時間: 祝日を除く月～金曜日
0120-133-077 AM9:00～12:00/PM1:00～5:00

<http://www.addmate.com>

MADE IN MALAYSIA R09

◆スライドドアのロック方法 ▲ツメや指に注意してください。

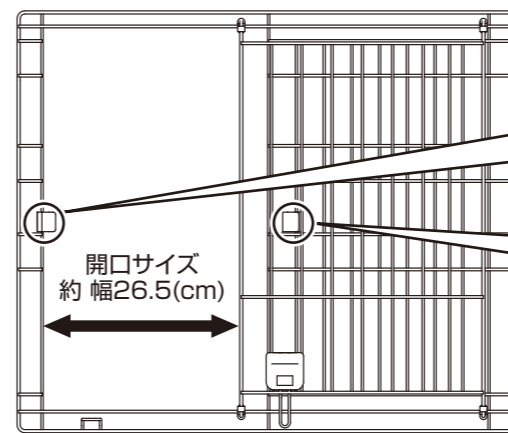

開口サイズ
約幅26.5(cm)

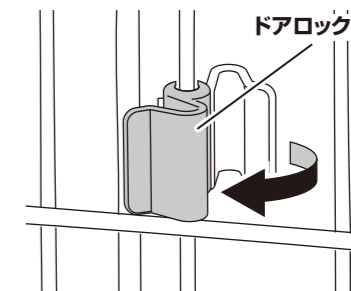

図のようにドアロックを回転させることで、ロックができます。
(右側のみ開閉どちらの状態でもロックができます。)

※ドアをしっかり固定できているか確認してください。
※ドアが完全に開いた(閉じた)状態であればロックできません。

※事故防止のため、外出の際は必ず拡張フェンスのスライドドアは開放してください。

◆別売の『ヴィラフォートキャットサークル』『多機能ステップ』等と組合せてカスタマイズ

A25072

ヴィラフォート
キャットサークル(別売)

拡張フェンス

A25269

多機能ステップ(別売)

A25073

猫のおあそびボール
お魚ファミリー
ミニタイプ(別売)

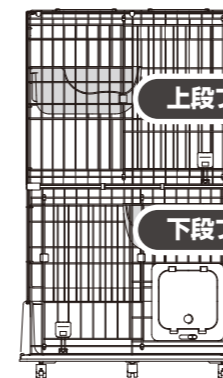

上段フェンス

下段フェンス

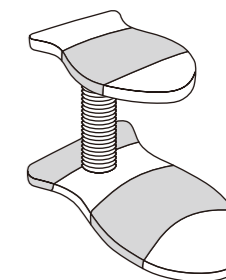
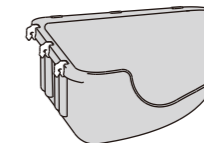
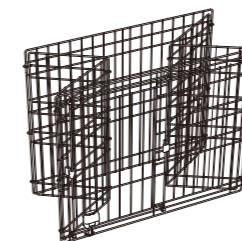

多機能ステップの使用例

3段タイプ: 外寸約幅71.0×奥行57.5×高さ167.0(cm) ※キャスター取付け時

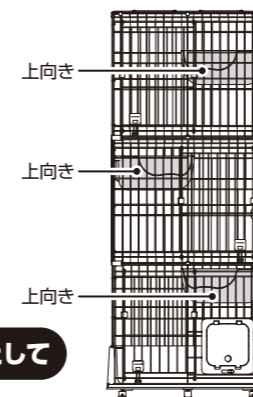

ベッドとして

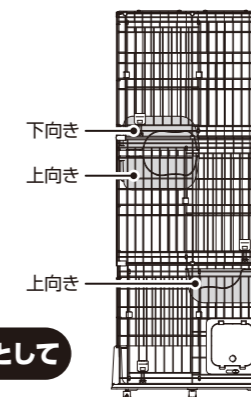

隠れ家として

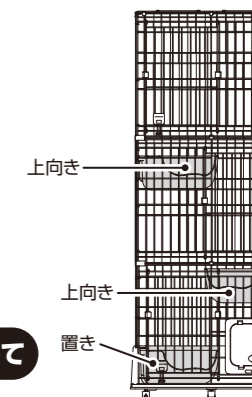

トイレとして

◆組立て方法について

- 『ヴィラフォートキャットサークル』と合せて組立てをする場合 …P.3・P.4
- すでに『ヴィラフォートキャットサークル』をご使用の場合 …P.5・P.6

『ヴィラフォートキャットサークル』と合わせて組立てをする場合

組立ての注意

△ ツメや指に注意してください。
 ※ケガや破損の恐れがありますので、2人以上で行ってください。※広い場所を必要としますので、スペースを確保してください。
 ※キズがつかないように床にシート等を敷いて行ってください。※組立て時は、キャスターが動かないようにロック状態にしてください。

1 キャスターの取付け方法

※床面の材質等によっては、キャスターのキズ・跡等が残る場合がありますので、シート等を敷いて設置することをおすすめします。

1 底トレイを裏返し、キャスターとストッパー付キャスターを四隅の丸穴に奥までしっかりと差し込みます。
 ※前側にストッパー付キャスターを取付けてください。

ストッパーを下に降ろすとロックがかかります。

注意!
 使用時はサークルが動かないように必ずロックをしてください。

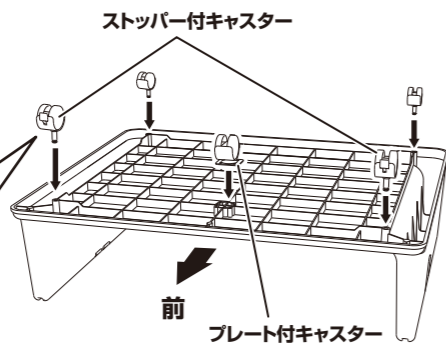

2 プレート付キャスターはプラスドライバーを使用して『ヴィラフォートキャットサークル』に付属のネジで取付けてください。
 ※ネジははじめに4ヶ所で軽く留め、位置を調整してから対角線の順番で強く締めてください。

注意!
 無理にネジをしめ続けると、空回り等の破損の原因となります。



2 フェンスの組立て方法

※組立て時は、キャスターが動かないようにロック状態にしてください。

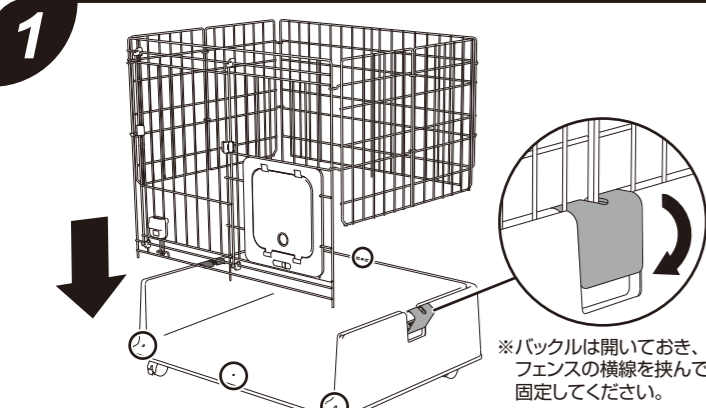

下段フェンスを広げて、底トレイの溝と穴にしっかりとハマるように設置し、バックルで固定してください。(穴は前方3ヶ所、後方1ヶ所)

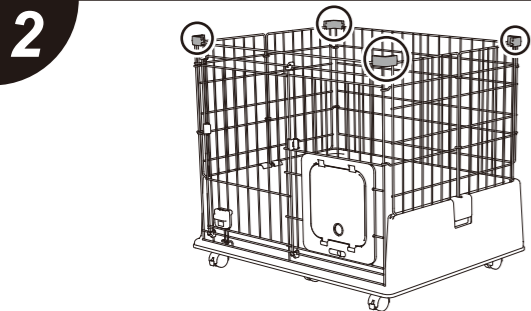

図のように、コーナージョイントをしっかりと取付けてください。(4ヶ所)

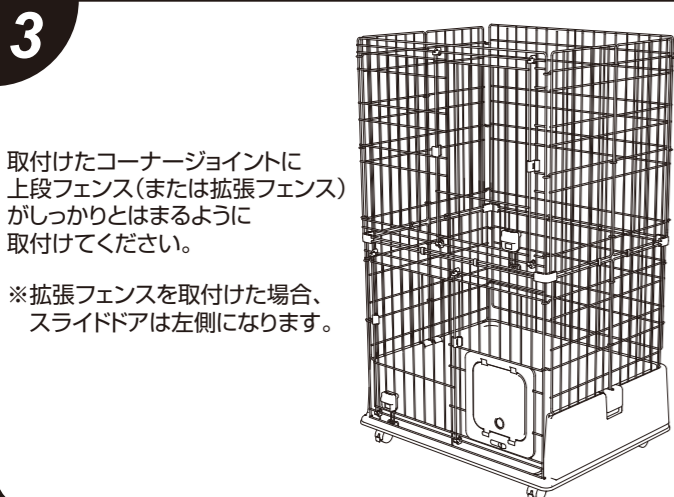

取付けたコーナージョイントに上段フェンス(または拡張フェンス)がしっかりとハマるように取付けてください。

※拡張フェンスを取付けた場合、スライドドアは左側になります。

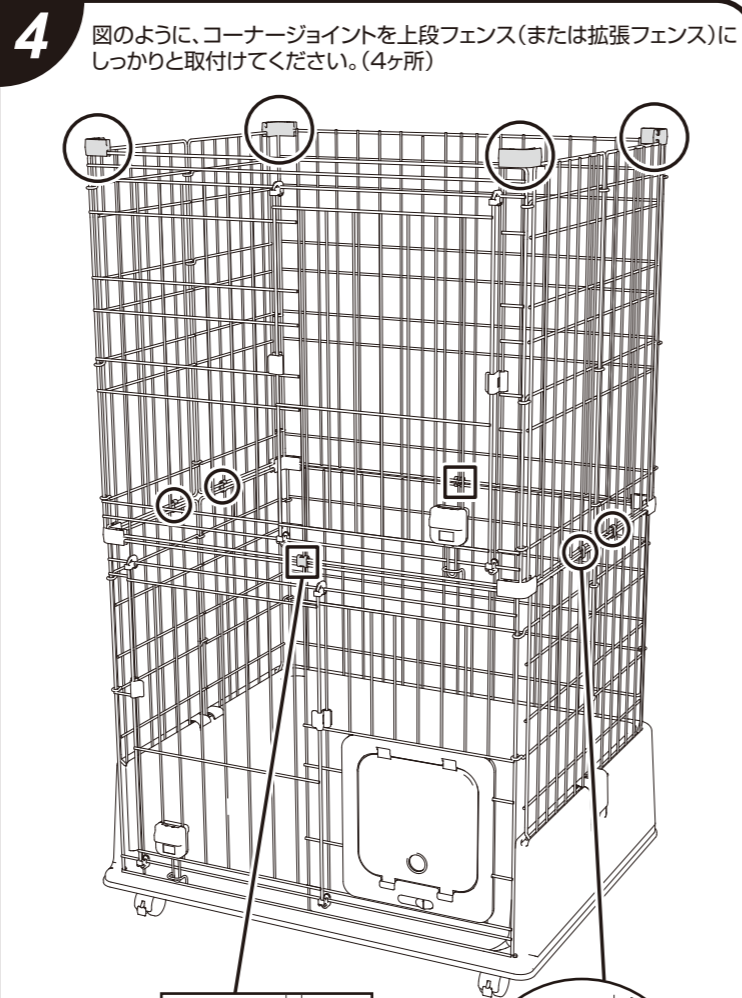

正面・背面は図のように中心部にH型パーツを取付けてください。

側面は右から6番目・左から6番目に上下ジョイントを取付けてください。

上下ジョイント(4ヶ所)・H型ジョイント(2ヶ所)で、上段フェンス(または拡張フェンス)と下段フェンスをカチッと音がするまでしっかりと固定してください。

3 屋根面の取付け・3段目の組立て方法

※屋根面の着脱・開閉の際は、屋根面から手を離さないでください。

1 先に屋根面を拡張フェンス(または上段フェンス)に取付けます。

イラストの向きで拡張フェンスの上に屋根面をのせてください。

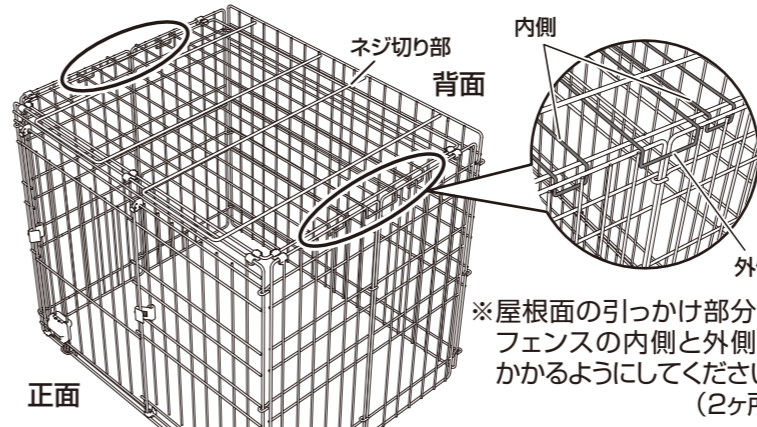

※屋根面の引っ掛け部分がフェンスの内側と外側にかかるようにしてください。(2ヶ所)

2 パーツの取付け方法

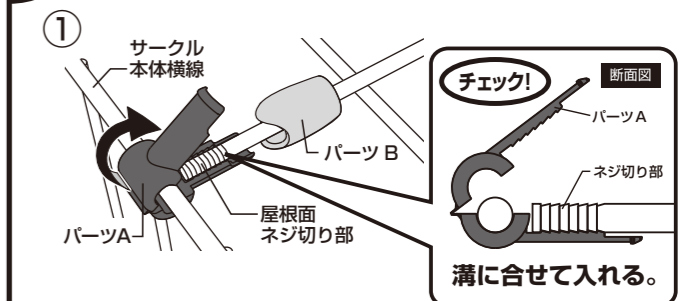

図のように、先にパーツBを屋根面ネジ切り部へ通し、パーツAでサークル本体横線と屋根面ネジ切り部を挟んでください。

3 屋根面のロック方法

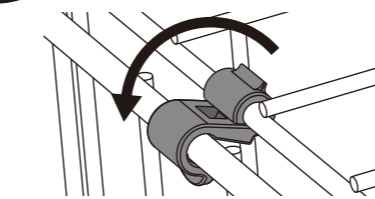

図のようにロックパーツを回転させることで、ロックができます。(7ヶ所)

※全てのロックパーツが完全にロックされていることを確認してください。
 ※衝撃等でロックが外れる場合がありますので、外れた場合は留め直してください。

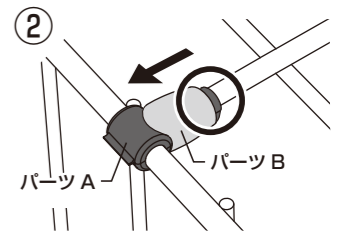
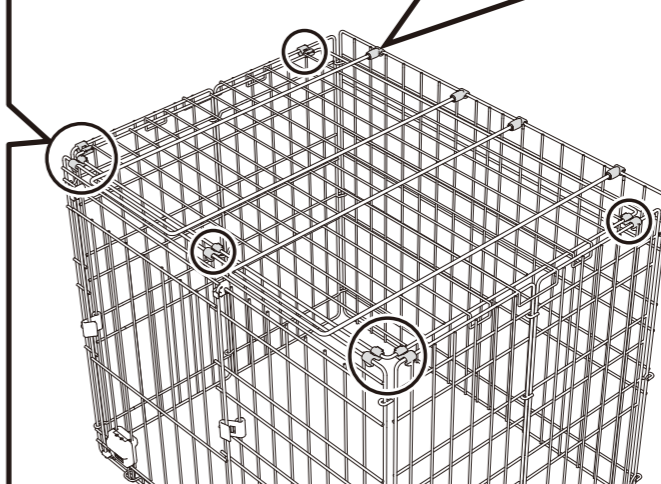

パーツAの先端が、パーツBの先から飛び出るまで、しっかりと差し込んでください。

4 P.3③で組立てたフェンスのコーナージョイントに拡張フェンス(または上段フェンス)がしっかりとハマるように取付けてください。

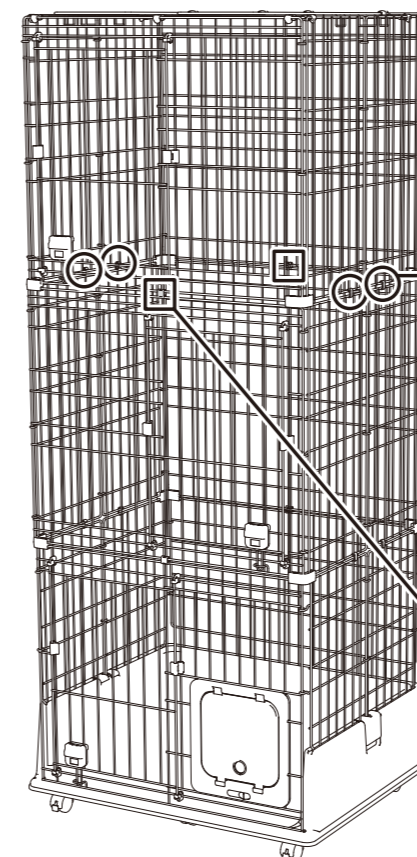

側面は右から6番目・左から6番目に上下ジョイントを取付けてください。

正面・背面は図のように中心部にH型パーツを取付けてください。

5 愛猫の好みや運動量に合わせて『多機能ステップ』『つめみがきホルダー』を取付けて完成です。

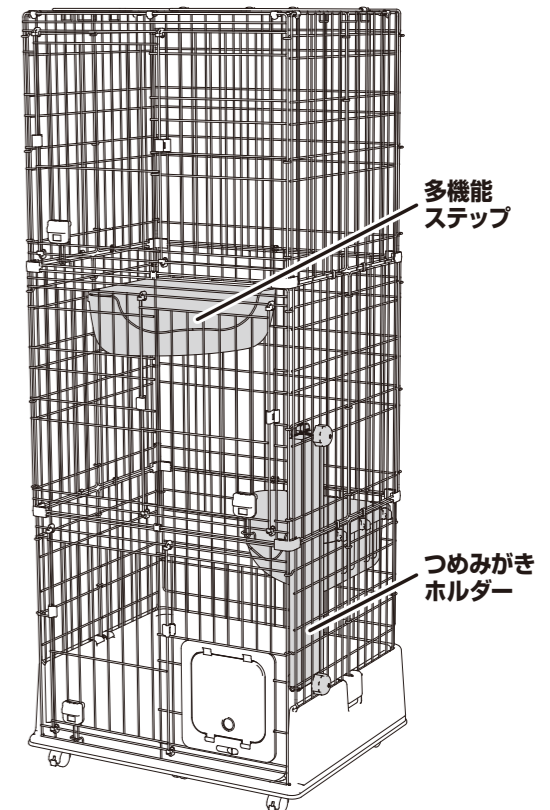

※多機能ステップ・つめみがきホルダーの取付け方は『ヴィラフォートキャットサークル 取扱説明書』を参照してください。

すでに『ヴィラフォートキャットサークル』をご使用の場合

取外し・組立ての注意

⚠ ツメや指に注意してください。※ケガや破損の恐れがありますので、2人以上で行ってください。※広い場所を必要としますので、スペースを確保してください。※キズがつかないように床にシート等を敷いて行ってください。

※取外し・組立て時は、キャスターが動かないようにロック状態にしてください。

◆ドアが下から『左』-『右』-『左』になるように組立てる

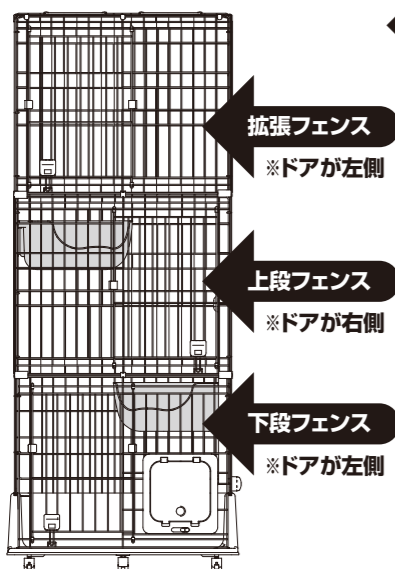

※床面の材質等によっては、キャスターのキズ・跡等が残る場合がありますので、シート等を敷いて設置することをおすすめします。



注意

必ず『多機能ステップ』『つめみがきホルダー』等を取外し、中に何も入っていない状態で作業をしてください。

取外したパーツは無くさないように大切に保管してください。

1 屋根面のパーツを外してください。(計4ヶ所)

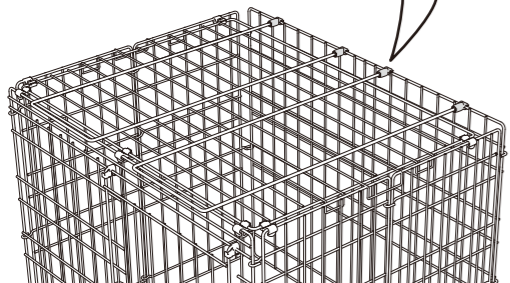
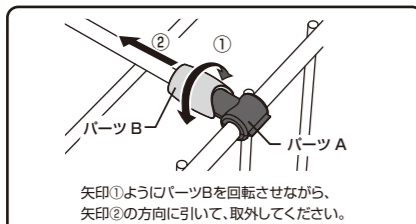

2 正面と背面の上下ジョイントを外してください。(計4ヶ所)

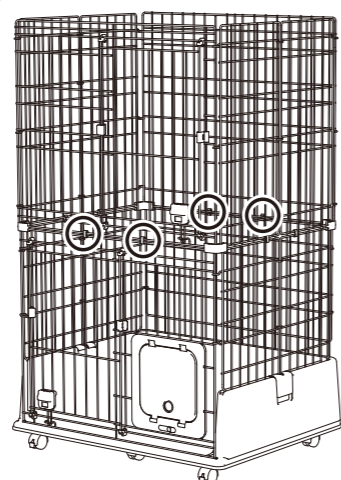

上下ジョイントは図のように取付けている横線を片手でつまむようにしながら、もう片方の手で下から外すと、取外しやすいです。

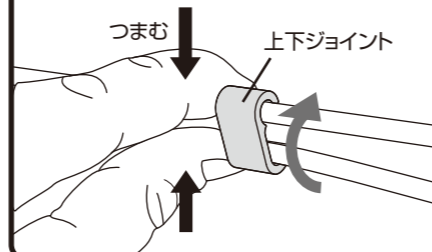

3 図のように正面と背面の真ん中にH型パーツを取付けてください。(計2ヶ所)

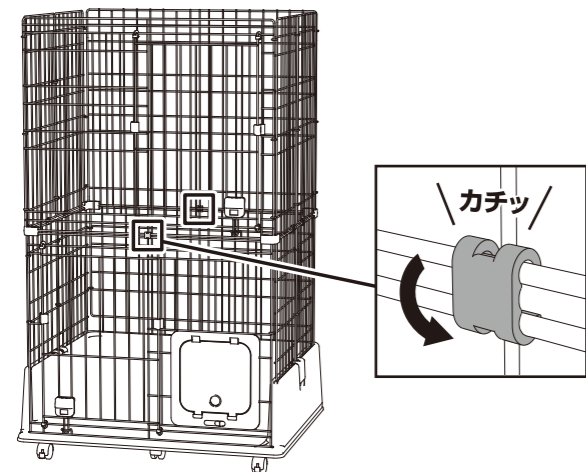

4 図のように、コーナージョイントを上段フェンスにしっかりと取付けてください。(計4ヶ所)

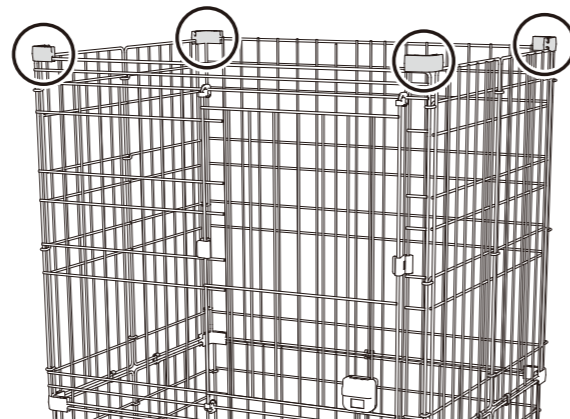

P.4『**③** 屋根面の取付け・3段目の組立て方法』へ

◆ドアが下から『左』-『左』-『右』になるように組立てる

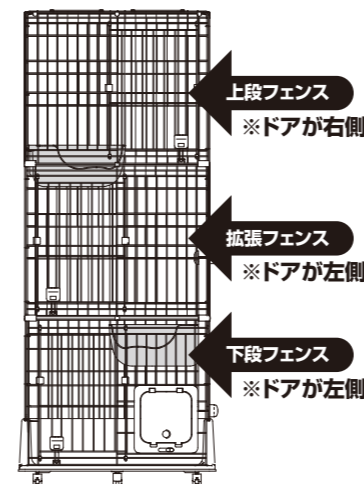

※床面の材質等によっては、キャスターのキズ・跡等が残る場合がありますので、シート等を敷いて設置することをおすすめします。



注意

必ず『多機能ステップ』『つめみがきホルダー』等を取外し、中に何も入っていない状態で作業をしてください。

取外したパーツは無くさないように大切に保管してください。

1 上下ジョイントをすべて取外してください。(計8ヶ所)

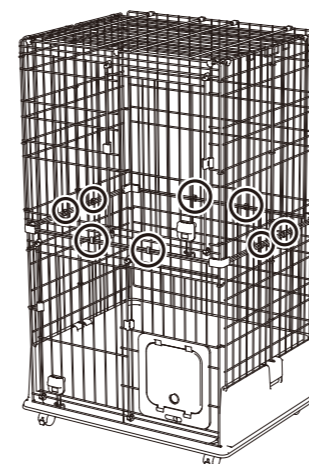

上下ジョイントは図のように取付けている横線を片手でつまむようにしながら、もう片方の手で下から外すと、取外しやすいです。

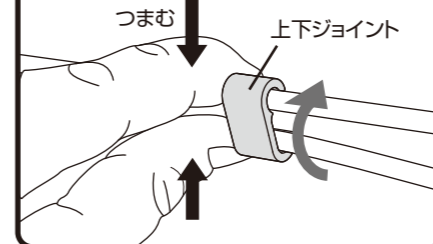

2 ①上段フェンスを外し、広げた拡張フェンスを下段フェンスのコーナージョイントにしっかりとはまるように取付けてください。(計4ヶ所)

②拡張フェンスにコーナージョイントをしっかりと取付けてください。(計4ヶ所)

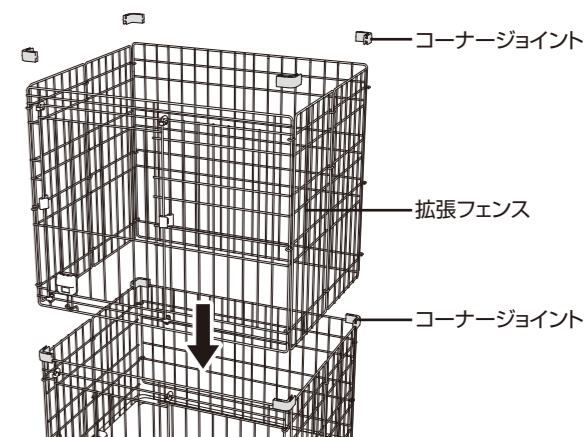

3 上段フェンスをしっかりとはまるように取付けてください。

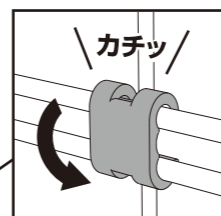
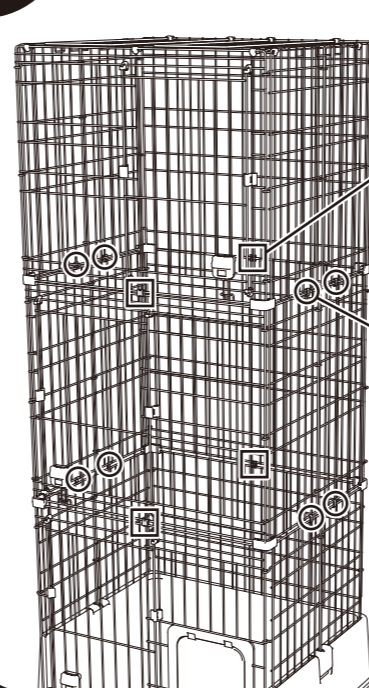

正面・背面は図のように中心部にH型パーツを取付けてください。

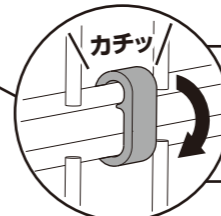

側面は右から6番目左から6番目に上下ジョイントを取付けてください。

上下ジョイント(8ヶ所)・H型ジョイント(4ヶ所)で、それぞれのフェンスをカチッと音がするまでしっかりと固定してください。

4 愛猫の好みや運動量に合わせて、『多機能ステップ』『つめみがきホルダー』を取付けて完成です。

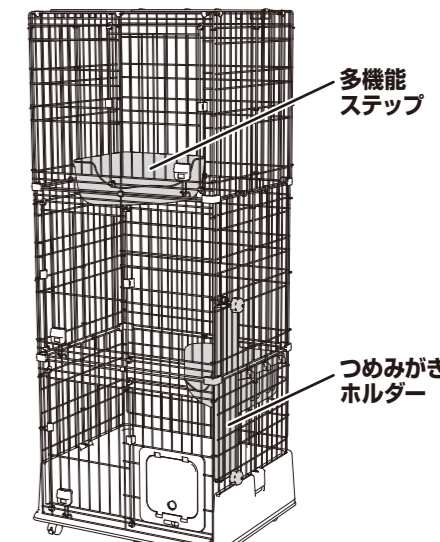

※多機能ステップ・つめみがきホルダーの取付け方は『ヴィラフォートキャットサークル 取扱説明書』を参照してください。