



ヴィラフォート キトンサークル

取扱説明書

室内用

安全にご使用いただくために必ずお読みください。



- 本品は猫用です。猫以外には使用しないでください。
- 本品は室内用です。屋外では使用しないでください。
- 人やペットが破片等を誤飲しないように注意してください。万一、誤飲した場合は各医師に相談してください。
- 幼児・子供には絶対に使用させないでください。
- 空袋は幼児・子供・ペットがおもちゃにしないように注意してください。
- 本品の中に人が入ったり、上に乗ったりしないでください。
- 組立て時には幼児・子供・ペットを近づけないでください。また家具・家財等にキズがつかないように注意してください。
- 破損や事故の原因となりますので、不当な改造や修理はしないでください。
- 飼い主の目の届く範囲で使用してください。
- 使用前に破損箇所がないかを必ず確認してください。
- 破損や事故の原因となりますので、開閉時には十分注意してください。
- 猫が嫌がる場合は、無理に使用しないでください。
- 転倒や破損の恐れがありますので、床面が水平で強度のある場所で使用してください。
- 使用時には必ずキャスターをロック状態にしてください。
- 屋根面からの猫の出し入れはしないでください。
- 屋根面の開閉や着脱の際には、サークルの中から猫を出して行ってください。
- 屋根面の上に物を置かないでください。
- 本品の中やステップに猫を入れたまま移動させないでください。
- 床面の材質等によっては、キャスターのキズ・跡等が残る場合がありますので注意してください。
- カビ・サビ等の原因となりますので尿や水等でぬれないよう注意してください。
- 倒れやすい物や破損しやすい物のそばで使用しないでください。
- 火気や水気のそばでの使用や保管はしないでください。
- 幼児・子供・認知症の方・ペットのふれない所に保管してください。

組立てサイズ

- 外 寸：幅70.0×高さ101.0×奥行54.5(cm)
 ※キャスター取付け時
 内 寸：幅60.5×高さ93.5×奥行44.0(cm)
 ステップ：幅27.5×高さ3.0×奥行48.0(cm)
 扉開口サイズ：幅36.0×高さ44.5(cm)
 製品重量：9.5kg

材質

- フェンス：鉄
 底トレイ：ポリプロピレン
 ステップ：ポリプロピレン
 プラスチックパーツ：ABS樹脂
 ポリプロピレン

お手入れ・保管方法

- いつも清潔に保ってください。フェンスが汚れた場合は乾いた布等でふき取り、底トレイ・ステップは水を含ませた布等でふき取ってください。
- 熱湯・漂白剤・ベンジン・シンナー・アルコール等は使用しないでください。
- 直射日光・高温多湿の場所をさけて保管してください。

案内

- ★愛猫の性格・性質等をご理解のうえ、お選びください。
- ★商品の仕様は予告なく変更する場合があります。
- ★廃棄する場合は、各自治体の指示に従ってください。
- ★品質管理には万全を期しておりますが、お気づきの点がありましたらお客様相談室までお問合せください。



販売者 株式会社 ペティオ

プロショップ事業部

東京本社 〒105-0014 東京都港区芝1-10-11 コスモ金杉橋ビル4F

お客様相談室 受付時間：祝日を除く月～金曜日
 0120-133-077 AM9:00～12:00/PM1:00～5:00

http://www.addmate.com

原産国：マレーシア (MADE IN MALAYSIA)

適応体重 ～8kg

※上記以上の負荷がかかりますと破損の恐れがあります。十分に注意してください。

セット部品内容

※開封時に全ての部品があるか、必ずご確認ください。

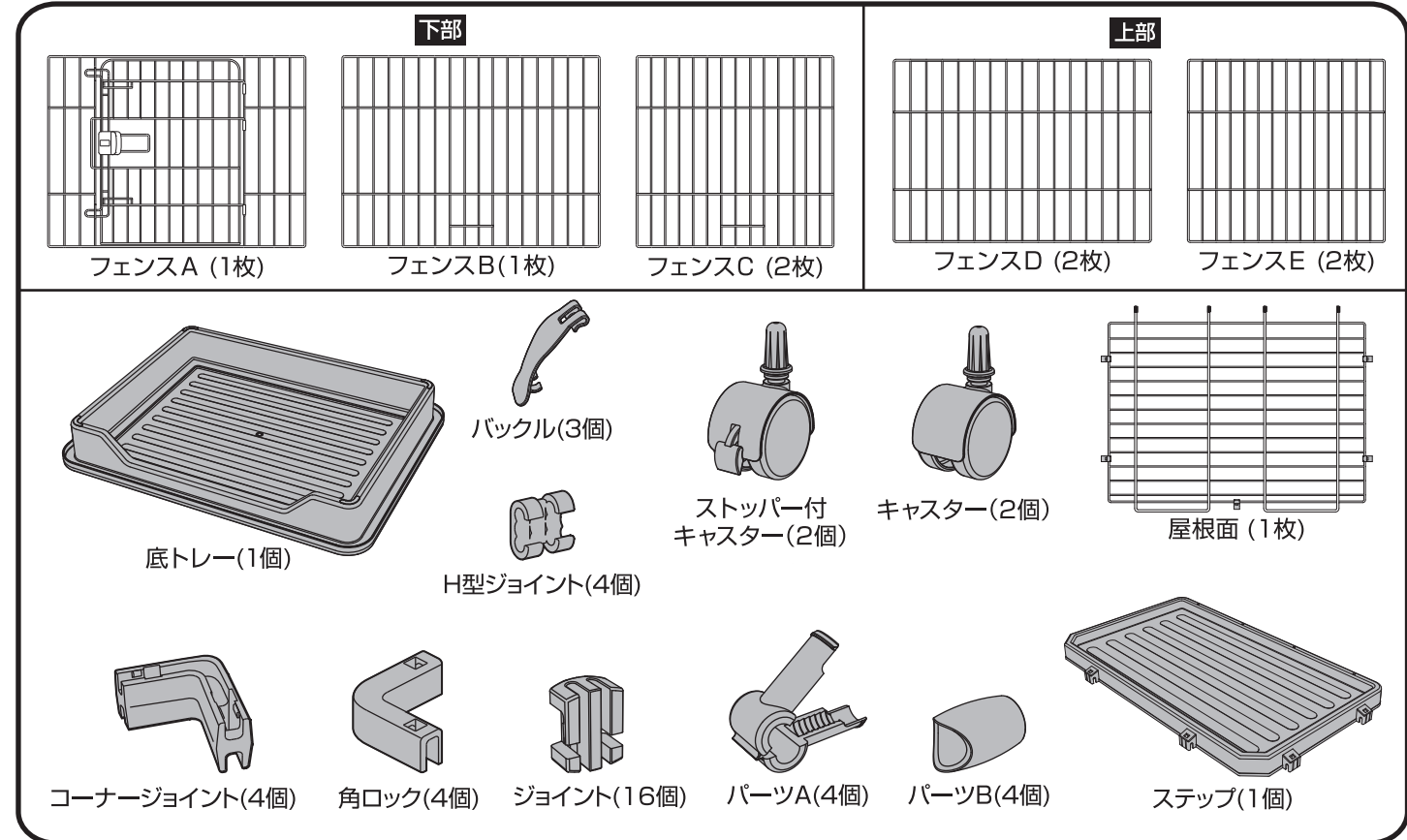

屋根面の注意事項

- ⚠ 猫をサークルの中に入れてたままでの着脱・開閉はしないでください。
- ⚠ 着脱・開閉時には、ツメや指に注意してください。

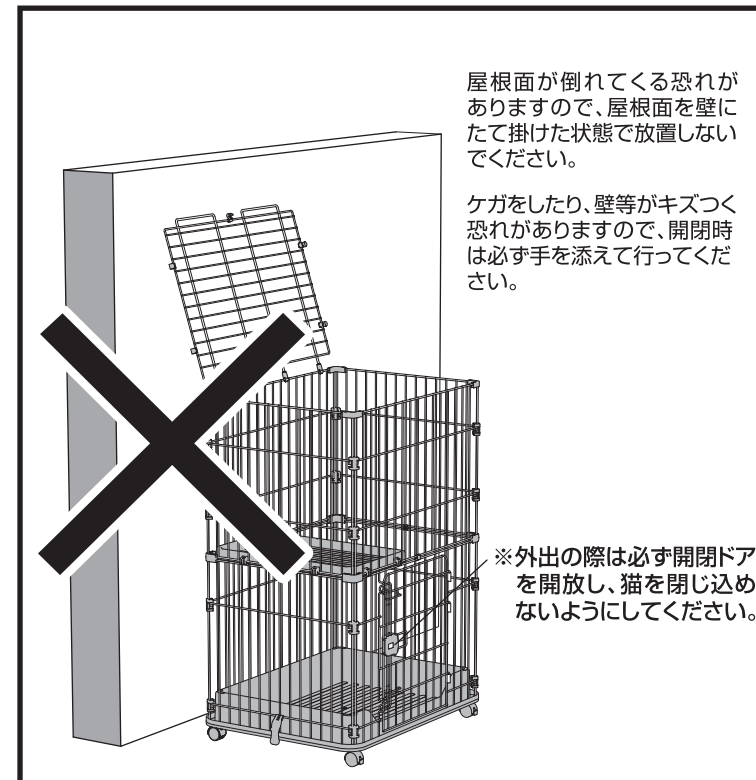

完成図

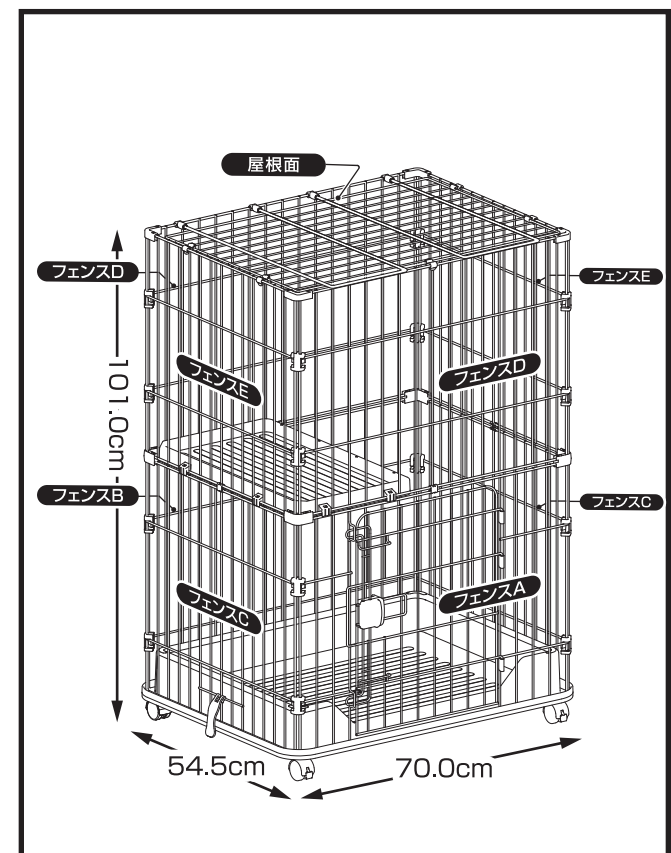

組立て・取外しの注意

⚠ ツメや指に注意してください。

※ケガや破損の恐れがありますので、2人以上で行ってください。※広い場所を必要としますので、スペースを確保してください。

※キズがつかないように床にシート等を敷いて行ってください。

1 キャスターの取付け方法

※床面の材質等によっては、キャスターのキズ・跡等が残る場合がありますので、シート等を敷いて設置することをおすすめします。

底トレイを裏返し、キャスターとストッパー付キャスターを四隅の丸穴に奥までしっかりと差し込みます。

※正面側にストッパー付キャスターを取付けてください。

ストッパーを下に降ろすとロックがかかります。

注意!

使用時はサークルが動かないように必ずロックをしてください。

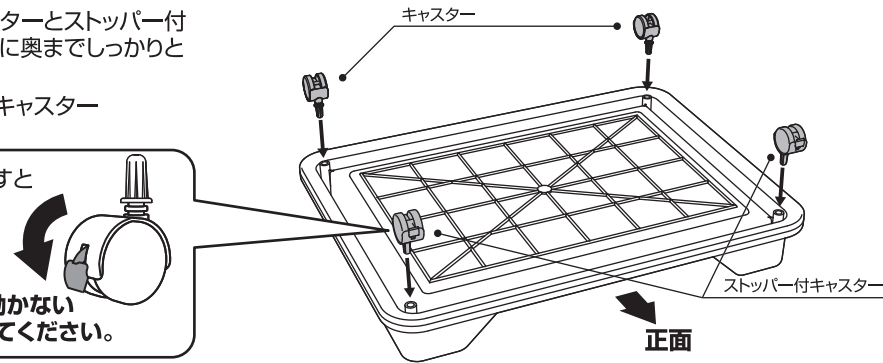

2 フェンスの組立て注意

■フェンスの向きについて

※フェンスには向きがあるので注意してください。

横断面

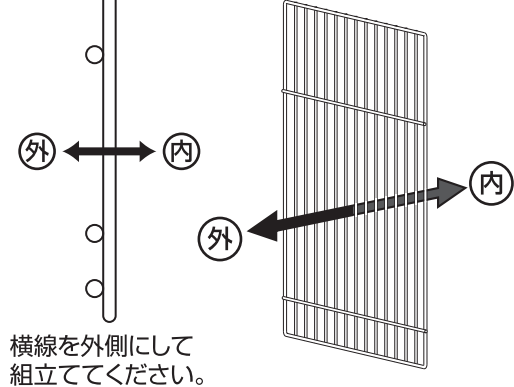

横線を外側にして組立ててください。

■フェンスの位置について

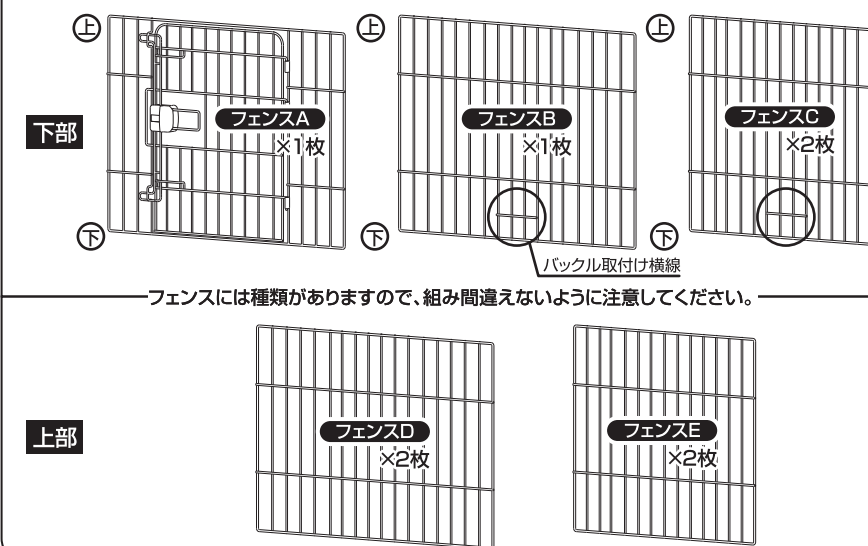

フェンスには種類がありますので、組み間違えないように注意してください。

3 フェンスの組立て方法

※組立て時は、キャスターが動かないようにロック状態にしてください。

※各パーツ取付け方法は4ページを参照してください。

下部の組立て

- 1 フェンスA、フェンスC(2枚)、フェンスBを1枚ずつ底トレイにセットし、ジョイント(8ヶ所)で固定してください。
- 2 フェンスB、フェンスC(2枚)をバックル(3ヶ所)で底トレイと固定してください。
- 3 フェンスA、フェンスB、フェンスC(2枚)の天面にコーナージョイント(4ヶ所)を取付けてください。

上部の組立て

下部③で取付けたコーナージョイントの上にフェンスD(2枚)フェンスE(2枚)をセットし、下部と同じように組立てます。

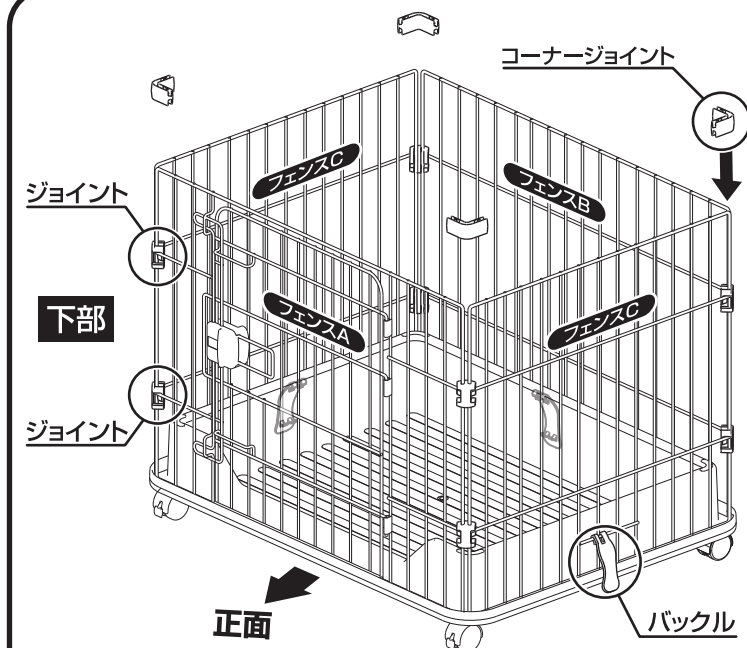

3 フェンスの組立て方法(詳細)

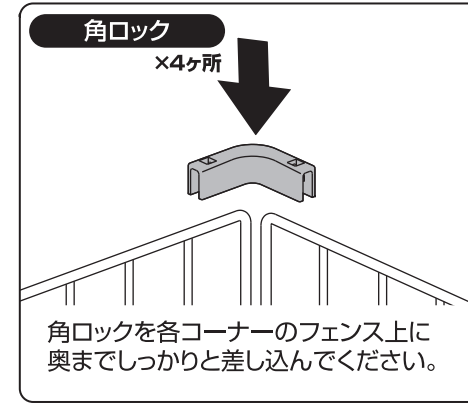

角ロックを各コーナーのフェンス上に奥までしっかりと差し込んでください。

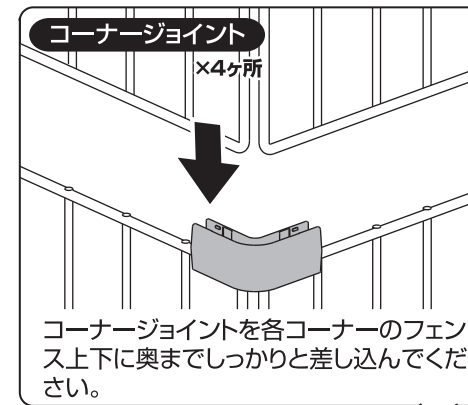

コーナージョイントを各コーナーのフェンス上下に奥までしっかりと差し込んでください。

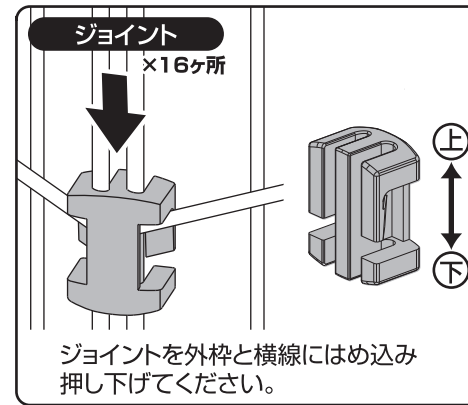

ジョイントを外枠と横線にはめ込み押し下げてください。



バックル上部のツメを横線に引っ掛けた後下部のツメを底トレイに固定してください。

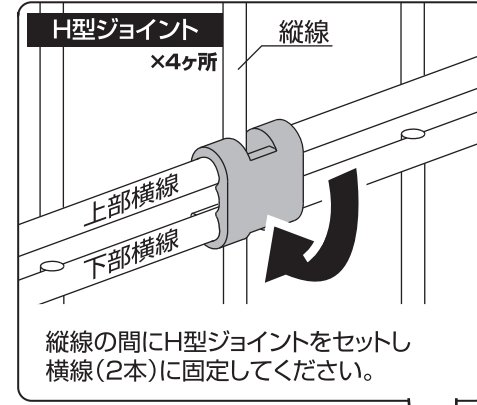

縦線の間H型ジョイントをセットし横線(2本)に固定してください。

正面・背面は縦線(中央)に取付けてください。

側面は縦線(中央)に取付けてください。

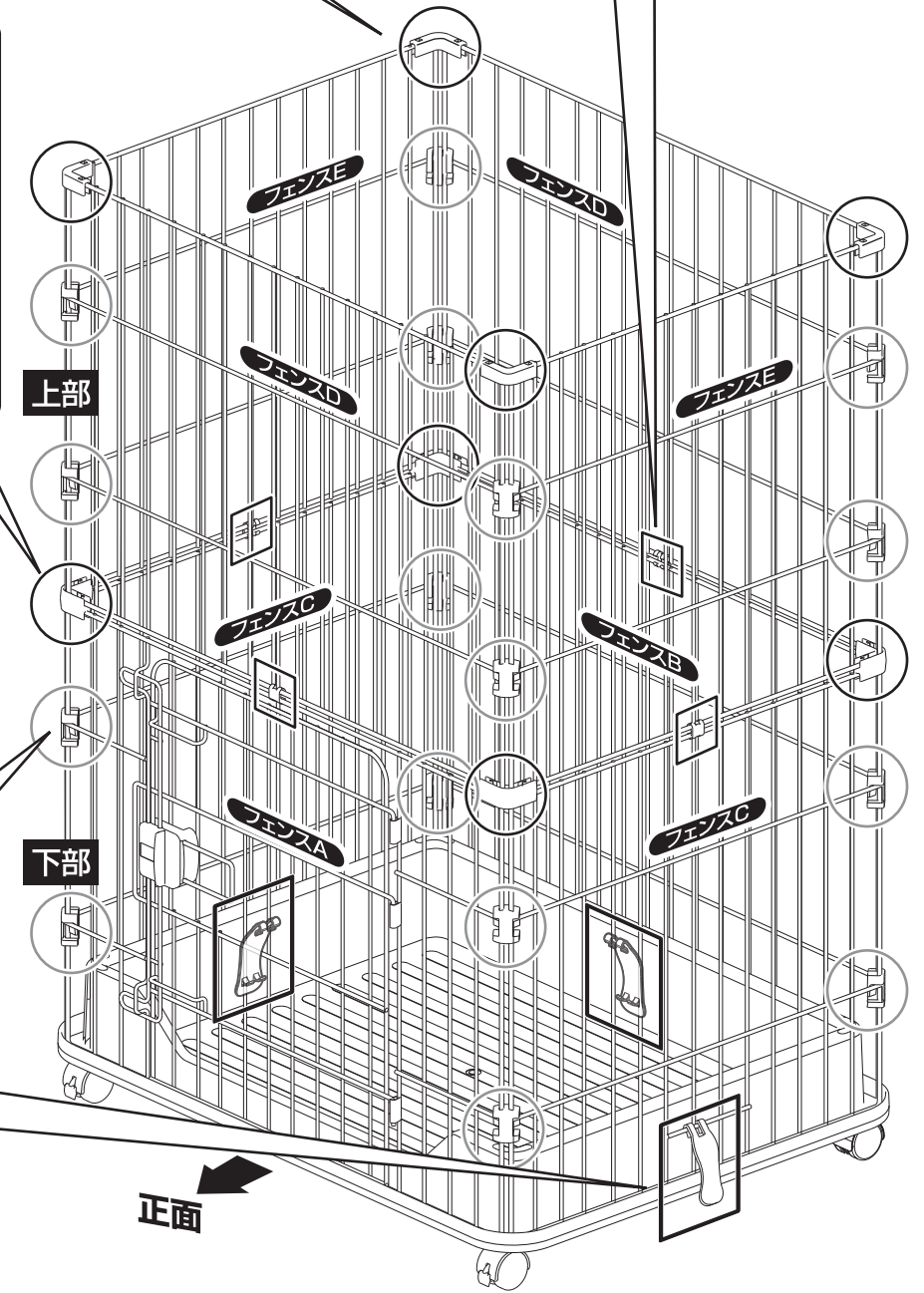

背面は縦線(中央)に取付けてください。

側面は縦線(中央)に取付けてください。

※下部から順に組立ててください。

4 ステップの取付け方法

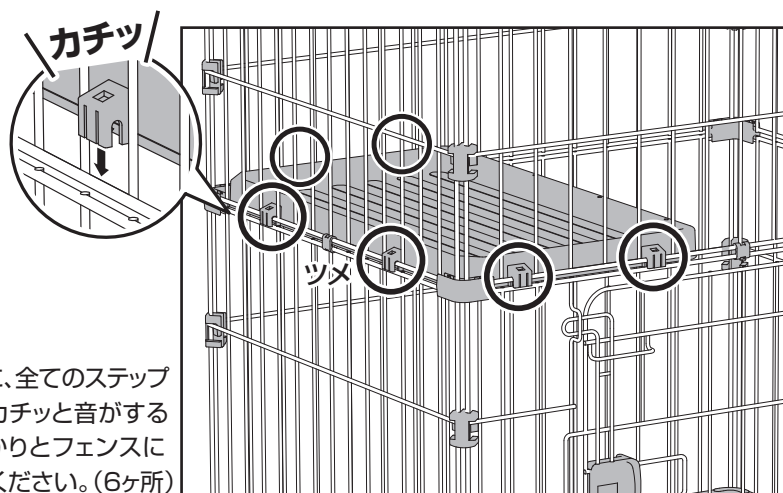

図のように、全てのステップのツメをカチッと音がするまでしっかりとフェンスに取付けてください。(6ヶ所)



ツメが宙に浮いた状態は不安定になり危険ですので、絶対に全てのツメをフェンスに取付けて使用してください。

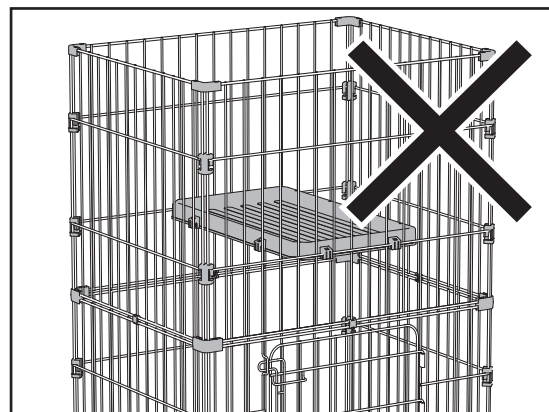

5 屋根面の取付け方法 ※屋根面の取付けや着脱・開閉の際は、屋根面から手を離さないでください。

図のように、フェンスの上に屋根面をのせてください。先にロックパーツで固定してから、パーツA、パーツBを取付けてください。

※2ページの「屋根面の注意事項」もお読みください。

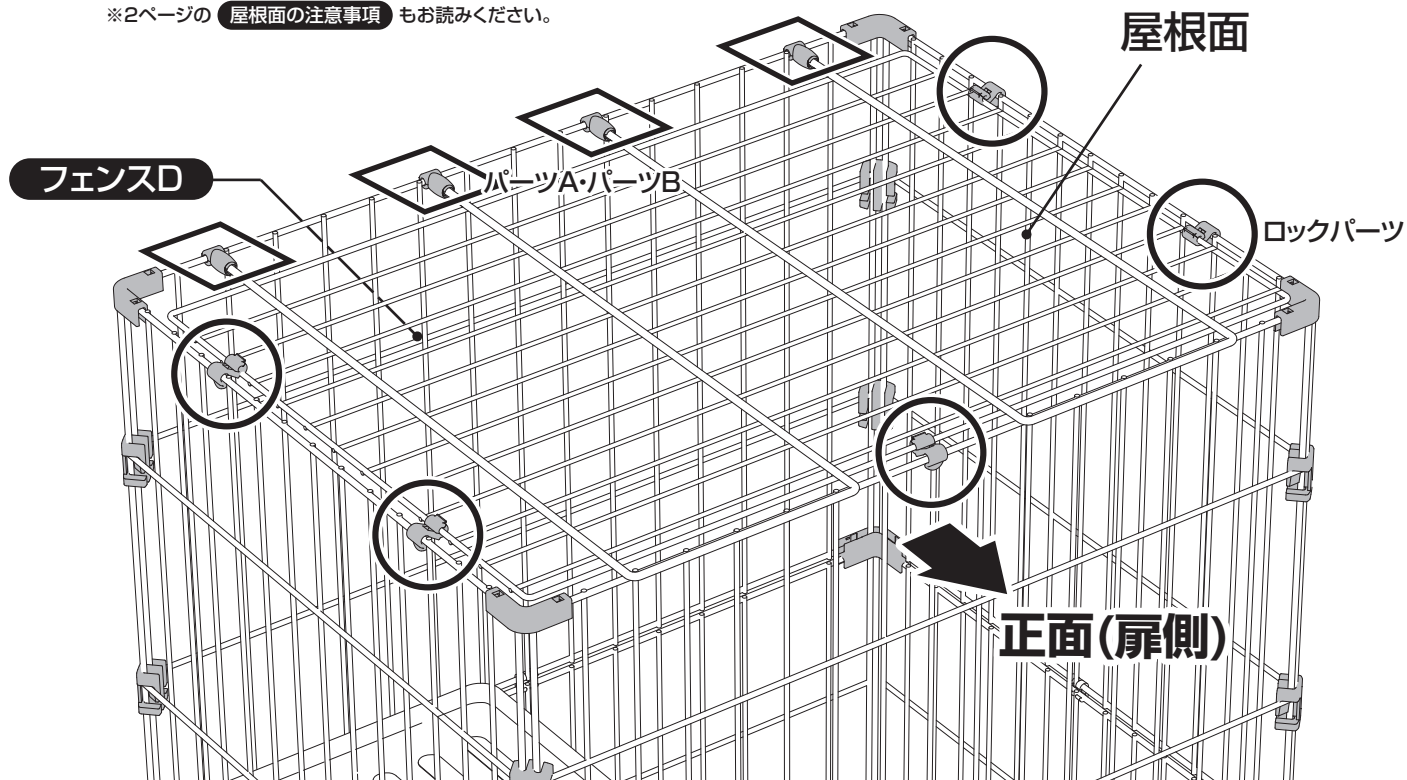

屋根面のロック方法

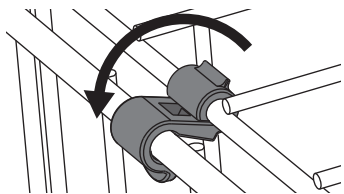

図のように、ロックパーツを回転させることで、ロックができます。(5ヶ所)

※全てのロックパーツが完全にロックされていることを確認してください。
※衝撃等でロックが外れる場合がありますので、外れた場合は留め直してください。

パーツの取付け方法

①

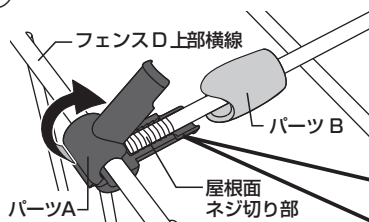

図のように、先にパーツBを屋根面ネジ切り部へ通し、パーツAでフェンスD上部横線と屋根面ネジ切り部を挟んでください。

※ネジ切り部をしっかりパーツAの溝奥まで差し込んで取付けてください。

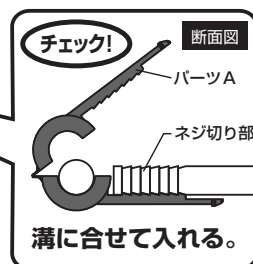

②

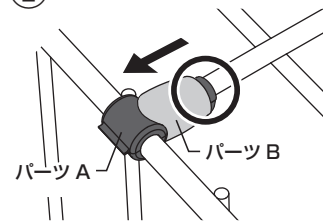

パーツAの先端が、パーツBの先から飛び出るまで、しっかりと差し込んでください。